

RAVENEL

SINGLE-HOLE BAR FAUCET GRIFO CON ÚNICO ORIFICIO

SKU: 948525, 948526

BEFORE YOU BEGIN

We recommend consulting a professional if you are unfamiliar with installing plumbing fixtures. Signature Hardware accepts no liability for any damage to the faucet, plumbing, sink, counter top, or for personal injury during installation.

Observe all local plumbing and building codes.

Unpack and inspect the faucet for shipping damage. If any damage is found, contact our Customer Relations team at 1-800-221-3379.

ANTES DE COMENZAR

Le recomendamos que consulte a un profesional si no sabe cómo instalar accesorios de plomería. Signature Hardware no asume ninguna responsabilidad con respecto a los daños causados al inodoro, sistema de plomería, suelo o daños personales durante la instalación.

Cumpla con todas las normas locales de plomería y construcción.

Retire el inodoro del empaque y verifique si se produjeron daños durante el envío. Si encuentra algún daño, comuníquese con nuestro equipo de Servicio al cliente al 1-800-221-3379.

GETTING STARTED

Ensure that you have gathered all the required materials that are needed for the installation. For these instructions, it is assumed that the old faucet has been completely removed and any necessary repairs or modifications to the water supply have been completed.

CÓMO COMENZAR

Asegúrese de haber reunido todos los materiales necesarios para la instalación. Para estas instrucciones, se supone que el inodoro anterior se ha retirado por completo y cualquier reparación o modificación necesaria al suministro de agua se ha completado.

TOOLS AND MATERIALS: HERRAMIENTAS Y MATERIALES:



Plumbers
Tape
Cinta de
fontanería



Pliers
Pinzas
de punta



Phillips
Screwdriver
Destornillador
Phillips



Adjustable
Wrench
Llave
ajustable



Silicone Sealant
(100% Neutral
Cure)
Sellador de silicona
(100% curado neutro)



Hex Wrench
Llave hexagonal

RAVENEL

SINGLE-HOLE BAR FAUCET GRIFO CON ÚNICO ORIFICIO

SKU: 948525, 948526

INSTALLATION INSTALACIÓN

1. Shut off water supply. Remove old faucet. Clean sink surface in preparation for new faucet.

1. *Corte el agua. Retire el grifo antiguo y limpie la superficie del lavatorio como preparación para el nuevo grifo.*

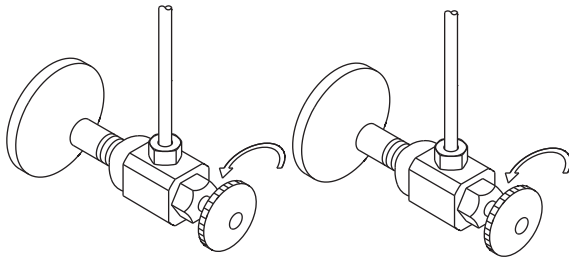

2. Remove mounting hardware from handle body.

2. *Retire las piezas de montaje del cuerpo de la manija.*

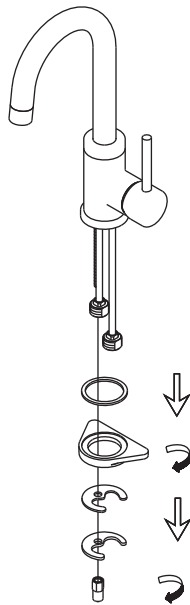

3. Install faucet through center hole.

3. *Instale el grifo por el orificio del centro.*

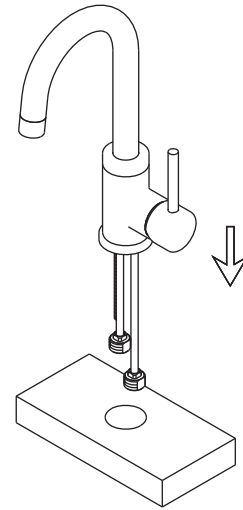

4. Slide rubber washer and metal washer over threaded rods. Hand tighten lock nuts.

4. *Deslice la arandela de caucho y la arandela de metal sobre las varillas roscadas. priete las contratuercas con la mano.*

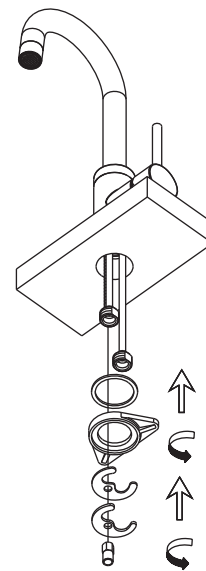

RAVENEL

SINGLE-HOLE BAR FAUCET GRIFO CON ÚNICO ORIFICIO

SKU: 948525, 948526

5. Tighten end of shank with wrench and slip coupling nut onto inlet port.

5. Apriete el final de la rosca con una llave y ponga la tuerca de conexión a la boca de la entrada.

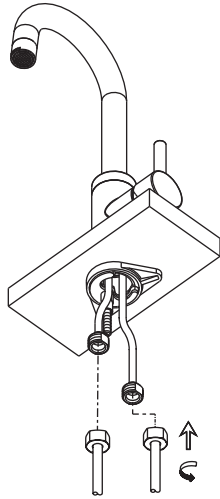

6. After installing faucet, remove aerator and turn on water to remove any left over debris. Re-assemble aerator.

6. Después de instalar el grifo, remueva el aireador y abra el paso del agua para remover cualquier residuo. Vuelva a armar el aireador.

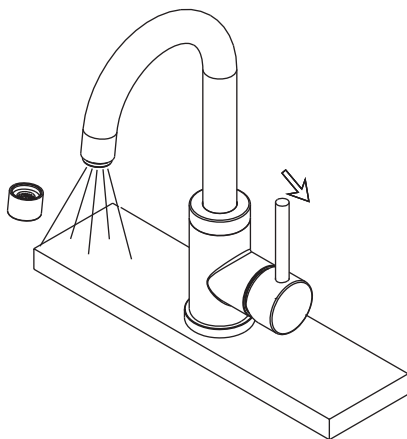

RAVENEL

SINGLE-HOLE BAR FAUCET
GRIFO CON ÚNICO ORIFICIO

SKU: 948525, 948526

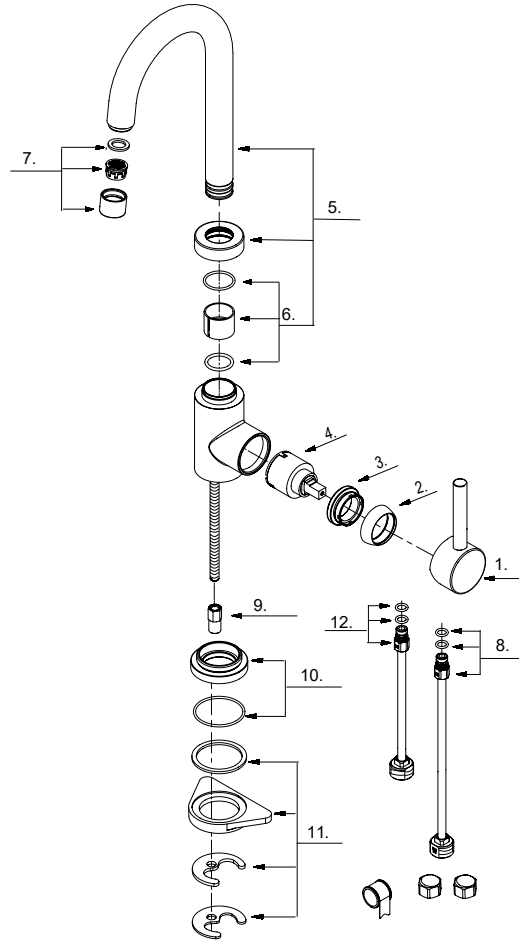

Part No.

Numéro de pièce

NO.	Part name	Nom de la pièce	Nombre de pieza	N.º de pieza
1	Metal handle assembly	Assemblage de manette en métal	Ensamblaje de manija metálicas	A662791
2	Trim cap	Capuchon de garniture	Tapa ornamental	A103205
3	Locking nut	Écrou de blocage	Contratuerca	A104002
4	Ceramic disc cartridge	Cartouche à disque en céramique	Cartucho de disco ceramico/	MIR507348N
5	Spout assembly	Assemblage du bec	Ensamblaje de vertedor	A666269N
6	Spout seal kit	Ensemble d'anneaux d'étanchéité pour le bec	Juego del sello para boquilla	A66D066N
7	Aerator	Brise-jet	Aireador	A500172N
8	Supply pipe-hot	Tuyau d'alimentation d'eau -chaud	Tubo de suministro de agua-caliente	A66D581W
9	Lock nut	Écrou de blocage	Contratuerca	A070135
10	Base trim ring	Garniture circulaire de base	Argolla ornamental e la base	A66F032
11	Mounting hardware	Matériel de fixation	Ferreteria de montaje	A66D551ZN
12	Supply pipe-cold	Tuyau d'alimentation d'eau-froid	Tubo de suministro de agua-frío	A664194W